

# MURAL DE AUTOSERVICIO

SERIE-RTS



PRODUCTO IMPORTADO POR:

MAQUINARIA INTERNACIONAL GASTRONÓMICA, S.A. DE C.V.  
📍 HENRY FORD 257-H, COL. BONDOJITO, ALC. G.A.M. 07850, CDMX.  
☎ 5517.4771 | 5739.3423



MODELO  
RTS-360L

MODELO  
RTS-390L



MANUAL DE USUARIO

d) El equipo se deteriore por el uso y desgaste normal.

e) Manipulación incorrecta o negligente.

4. Las garantías se harán efectivas directamente en nuestras instalaciones o en los centros de servicio autorizados.

Al término de la póliza de garantía, el centro de servicio autorizado, seguirá prestando el servicio de reparación del equipo realizando el presupuesto de reparación y la autorización expresa del consumidor.

**SELLO DEL DISTRIBUIDOR** PRODUCTO: \_\_\_\_\_  
MARCA: \_\_\_\_\_  
MODELO: \_\_\_\_\_  
SERIE: \_\_\_\_\_  
FECHA DE VENTA: \_\_\_\_\_

Gracias por elegir y comprar nuestro producto. Por favor lea cuidadosamente el manual de operación antes de usar el equipo, para una aplicación correcta y satisfactoria.

#### **ADVERTENCIA**

Este aparato no se destina para utilizarse por personas (incluyendo niños) cuyas capacidades físicas, sensoriales sean diferentes o estén reducidas, o carezcan de experiencia o conocimiento, a menos que dichas personas reciban una supervisión o capacitación para el funcionamiento del aparato por una persona responsable de su seguridad.

Los niños deben supervisarse para asegurar que ellos no empleen los aparatos como juguete.

Asegurarse de apagar el aparato y desconectar la fuente de alimentación antes de cambiar los accesorios o acercarse a partes que tienen movimiento durante el uso del aparato.

Este aparato se destina para utilizarse en aplicaciones de uso doméstico y similar como las siguientes:

- a) Por el personal de cocinas en área de tiendas, oficinas u otros entornos de trabajo.
- b) Casas de campo.
- c) Por clientes de hoteles, moteles u otros entornos de tipo residencial.
- d) Entornos tipo dormitorio o comedor.

"Si el cordón de alimentación está dañado, éste debe sustituirse por el fabricante, por su agente de servicio autorizado o por personal calificado con el fin de evitar un peligro".

#### **CONTENIDO**

- 1. GENERALES
- 2. PARTES Y ESTRUCTURA
- 3. MANEJO Y COLOCACIÓN
- 4. PREPARACIÓN Y SUMINISTRO DE ENERGÍA
- 5. USO Y CUIDADOS
- 6. MANTENIMIENTO
- 7. SOLUCIÓN DE PROBLEMAS
- 8. PRINCIPIO DEL SISTEMA DE REFRIGERACIÓN
- 9. DIAGRAMA DE CIRCUITO
- 10. ESPECIFICACIONES TÉCNICAS

#### **GENERALES**

Este producto es una especie de gabinete de refrigeración, es nuestro nuevo desarrollo de la refrigeración que combina las nuevas tecnologías avanzadas de ambos, y en el extranjero sobre las normas del gabinete de alimentos y los criterios corporativos. Sus principales equipos y componentes clave son de buena marca, de un diseño estilizado, el producto se integra a la demanda real del mercado en el diseño estructural, que mejor se adapta a las necesidades de los consumidores. Esta serie se aplica principalmente a la exhibición y venta de bebidas, productos lácteos, vegetales y frutas.

## PARTES Y ESTRUCTURA



## MANIPULACIÓN Y MONTAJE

	<p><b>Maneje con cuidado</b> Primero desconecte el enchufe de la pared. Nunca se incline más de 45 grados durante su manejo.</p>
	<p><b>Lejos de la fuente de calor</b> Nunca ponga el refrigerador directamente bajo los rayos del sol. Nunca lo ponga cerca de un calentador o cualquier fuente de calor, para evitar que se reduzca la capacidad de refrigeración.</p>
	<p><b>Lugar seco</b> Siempre ponga el refrigerador en una superficie seca.</p>
	<p><b>Sin carga pesada</b> Nunca ponga una carga pesada en la parte superior del refrigerador.</p>
	<p><b>No le haga orificios</b> Nunca haga orificios en el refrigerador. Nunca instale otra cosa en el refrigerador.</p>

# GARANTÍA

SERIE-RTS

**Maquinaria Internacional Gastronómica, S.A. de C.V.** garantiza por el término de **1 AÑO** este producto en partes mecánicas y mano de obra contra cualquier defecto de fabricación y/o funcionamiento en uso comercial o industrial a partir de la fecha de entrega.

Las partes eléctricas cuentan con garantía de 30 días a partir de recibido el equipo.

Incluye la reparación o remplazo gratuito de cualquier parte, pieza o componente que eventualmente fallara, y la mano de obra necesaria para su revisión, diagnóstico y reparación.

### CONDICIONES

1. Para hacer efectiva esta garantía se deberá anexar la remisión y/o copia de la factura de venta del equipo. En su caso, presentar esta póliza de garantía con el sello del distribuidor y la fecha de venta del equipo.
2. El tiempo de entrega de la reparación en garantía no será mayor a 7 días a partir de la fecha de entrada del producto al centro de servicio autorizado. El tiempo de entrega podrá ser mayor en caso de demoras en el servicio por causas de fuerza mayor.
3. El equipo deberá ser canalizado al centro de servicio, por medio del distribuidor autorizado que realizó la venta del equipo.

Esta póliza de garantía quedará sin efectividad en:

- a) Cuando el equipo sea utilizado en condiciones distintas a las normales ó carga excesiva de trabajo.
- b) Cuando el equipo no sea operado de acuerdo al instructivo de operación que se acompaña.
- c) Cuando el equipo hubiese sido alterado o reparado por personas no autorizadas por **MIGSA**.

## ESPECIFICACIONES TÉCNICAS

MODELO / PARAMETRO	RTS-360L	RTS-390L
Tipo de refrigerante	R404a&R290	R404a&R290
Potencia de entrada nominal (W)	1400	1400
Poder de funcionamiento de la calefacción eléctrica (W)	450	450
Máxima temperatura ambiente / RH	Menor que 27°C/70%	Menor que 27°C/70%
Temperatura de refrigeración (°C)	2-10	2-10
Voltaje (V)	110	110
Frecuencia (Hz)	60	60
Corriente nominal (A)	11.6	11.6
Tipo de clima	4	4
Agente espumante	C5H10	C5H10
Peso (kg)	125	123
Poder de la lámpara (W)	2.8*4 (LED)	2.8*2 (LED)
Volumen efectivo total (L)	360	320
Medidas totales (mm) (LxWxH)	876x945x1656	920x847x1510

### NOTA



1. El diagrama de circuito eléctrico y los parámetros indicados en la tabla, sobre las características del equipo son los mismos y no han sido cambiados.
2. El diseño puede ser mejorado sin previo aviso.
3. Si el cable de alimentación está dañado, deberá ser reemplazado por el fabricante o un agente de servicio similar, por personas calificadas, con el fin de evitar situaciones de peligro.

### Significado del basurero con ruedas tachado





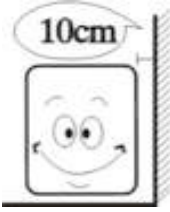
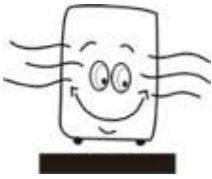

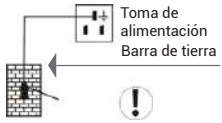

No deseche los aparatos eléctricos en la basura doméstica, utilice instalaciones de separación de basura. Contacte a su gobierno local para obtener información sobre los puntos de recolección. Si los aparatos eléctricos se depositan en rellenos sanitarios o vertederos, se pueden filtrar sustancias peligrosas en el agua subterránea y entrar en la cadena alimenticia, dañando su salud y bienestar.

Al sustituir electrodomésticos viejos por otros nuevos, el vendedor está legalmente obligado a retirar su equipo viejo de forma gratuita.

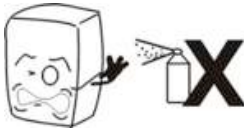
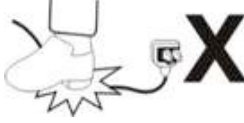
	<p><b>Espacio suficiente</b> La distancia de ambos lados y de atrás del refrigerador a la pared u otro objeto, no debe ser menor de 10 cm. La capacidad de refrigeración puede disminuir si su espacio envolvente es demasiado pequeño para hacer circular el aire.</p>
	<p><b>Buena ventilación</b> Siempre coloque el refrigerador en un espacio con buena ventilación. Para el uso por primera vez, espere 2 horas después de su manipulación y luego conecte el enchufe a la pared y póngalo en marcha.</p>
	<p><b>Lugar estable</b> Desempaque el refrigerador y póngalo en una superficie sólida y plana.</p>

## PREPARACIÓN Y SUMINISTROS DE ENERGÍA

	<p><b>Conector exclusivo de alimentación</b> Normalmente, la fuente de alimentación debe ser 100 - 110V, 60 Hz. AC monofásica con una sola fase exclusiva de tres receptáculos (127V, 10A) y el fusible (6A). La toma de corriente debe tener una conexión a tierra confiable.</p>
	<p><b>No compartir el enchufe</b> Nunca deje que el refrigerador comparta el enchufe con otro equipo, de lo contrario el cable se calienta y puede provocar un incendio.</p>
	<p><b>Sin aerosol</b> No rociar productos inflamables tal como pintura o recubrimientos cerca del refrigerador, de lo contrario puede provocar un incendio.</p>
	<p><b>Proteja los cables</b> No rompa o dañe los cables, de lo contrario, puede haber una fuga en la corriente provocando un incendio.</p>

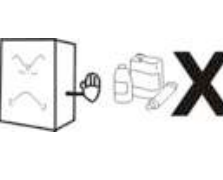
	<p><b>Después de un corte de energía</b> Después de un corte de energía, desconecte el refrigerador, siempre espere por lo menos 5 min., y luego ya puede conectar el refrigerador y reiniciar de nuevo.</p>
	<p><b>No limpiarlo con agua</b> Nunca limpie la superficie del refrigerador con agua, de lo contrario pueden resultar fugas de corriente.</p>
	<p><b>No guarde medicinas</b> No está permitido tener ningún medicamento dentro del refrigerador.</p>
	<p><b>Prevenga de materiales inflamables y explosivos</b> Nunca ponga algún material inflamable o explosivo dentro del refrigerador, tales como éter, gasolina, alcohol, pegamento y explosivo. Nunca ponga estos productos peligrosos cerca del refrigerador.</p>

#### USO Y CUIDADOS

##### 1. Antes de su uso

- o Conecte la vitrina en un enchufe exclusivo a 110 V.
- o Después de que la vitrina esté en funcionamiento, ponga la mano en la salida de aire para confirmar que está suficientemente frío. Después puede poner alimentos dentro.
- o Este aparato no está diseñado para ser utilizado por personas (incluyendo niños) con discapacidades físicas, sensoriales o mentales, o la falta de experiencia y conocimiento, a menos que hayan recibido instrucciones relativas al uso del aparato por una persona responsable de su seguridad.
- o Los niños deben ser supervisados para asegurarse de que no jueguen con el equipo.

##### 2. Control digital de temperatura



DIAGRAMA DE CIRCUITO ELÉCTRICO

## NOTA

Los siguientes fenómenos no son problemas

El murmullo del agua se escucha cuando la vitrina está trabajando. Este es un fenómeno normal, pues el refrigerante está circulando en el sistema.

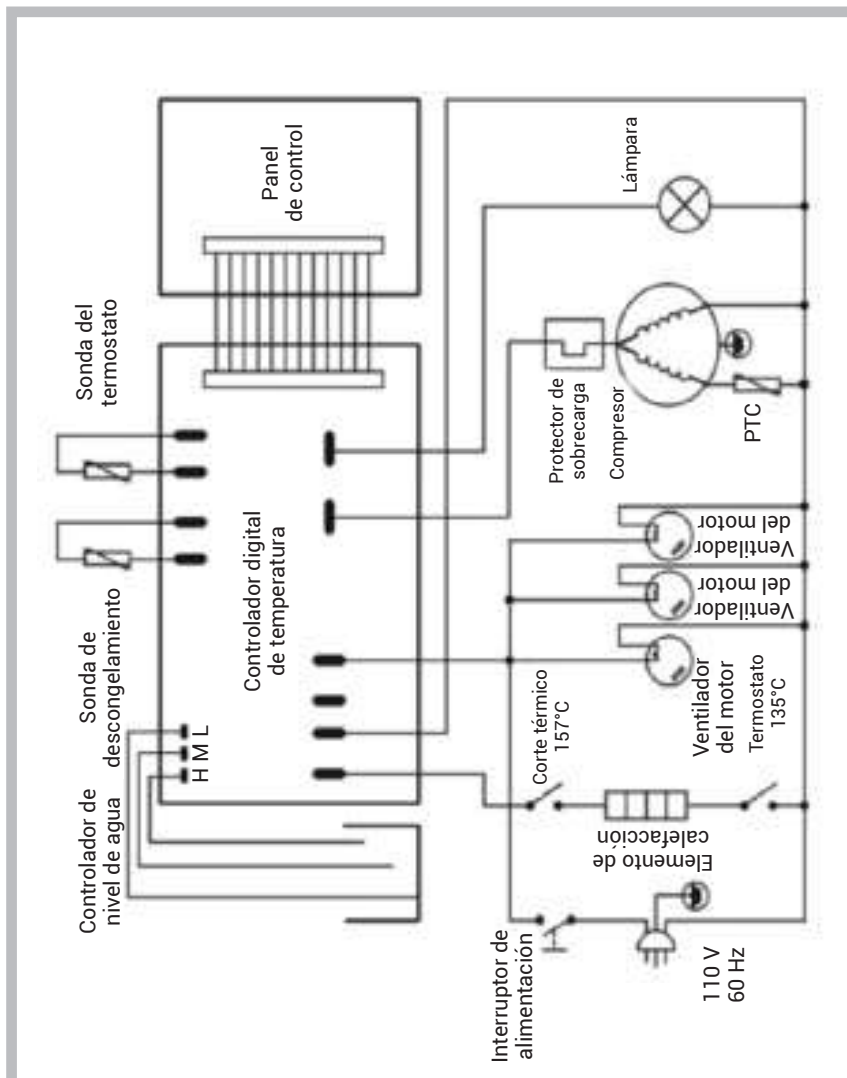
En temporada de lluvias, se puede encontrar condensación en el exterior de la vitrina, pues es causado por la alta humedad. Simplemente use un paño para limpiarla.

## PRINCIPIO DEL SISTEMA DE REFRIGERACION

El principio de refrigeración por compresión consiste en "compresión", "condensación", "estrangulación" y "vaporización". La compresión se lleva a cabo por el compresor, la condensación se completa con el condensador, la válvula de estrangulación es ejecutada por capilaridad y la vaporización se lleva a cabo por el evaporador. Cuando el refrigerante está circulando en el sistema cerrado de refrigeración, el compresor succiona refrigerante, que absorbe el calor del evaporador, el refrigerante se convierte en un gas de alta presión y temperatura. En el condensador, se disipa el calor en el aire, mientras que el refrigerante es licuado y estrangulado en el capilar y después entra en el evaporador de baja presión. El refrigerante licuado hierve rápidamente y se evapora en el gas, cuando la presión cae repentinamente. Mientras tanto absorbe el calor dentro del frigorífico. Y el compresor succiona la baja presión y temperatura del refrigerante gaseoso.

Está circulando de ésta manera hasta la realización de la refrigeración.

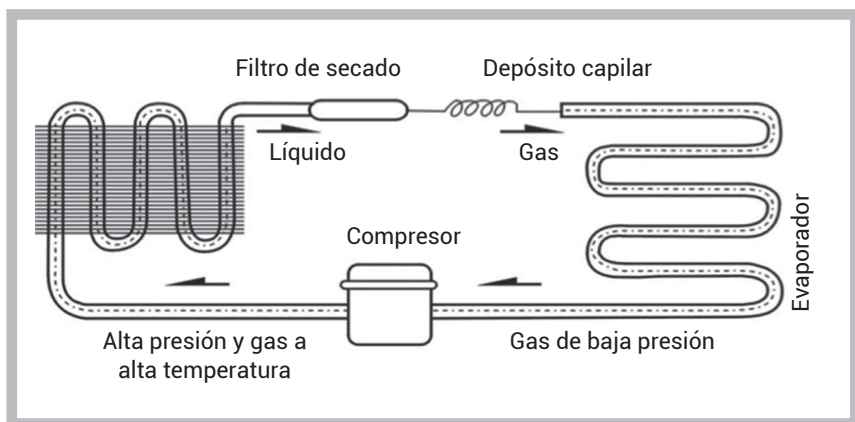

## Características del funcionamiento

Este es un mini tamaño y controlador integrado inteligente y aplicable al compresor de un HP.

Las funciones principales son: Indicador de temperatura / Control de temperatura / Sistema de descongelación automática manual / Control de iluminación / Valor de almacenaje / Autocomprobación / Fijación y bloqueo de parámetros.

### Funcionamiento del panel frontal

1. Fije la temperatura

Presione el botón **SET** el sistema muestra la temperatura.

Presione el botón ▲ o ▼ para modificar y guardar el valor mostrado.

Presione el botón **SET** para salir del ajuste y visualizar la temperatura de enfriamiento.

2. Si no se presionan más botones durante 10 seg., se mostrará la temperatura de enfriamiento.

3. Iluminación

Presione el botón y las luces se encienden, presione de nuevo, y se apagan.

Inicio manual/detener descongelación: Presione y mantenga el botón durante 6 segundos para descongelar o para detener la descongelación.

4. Refrigerante LED: Durante la refrigeración el LED está encendido; Cuando la temperatura ambiente es constante, el LED está apagado; Mientras comienza a funcionar, el LED está parpadeando.

5. Descongelación LED: Durante la descongelación el LED está encendido; Cuando se detiene la descongelación, el LED está apagado; Durante la visualización del descongelamiento, el LED está parpadeando.

## MANTENIMIENTO

1. Limpieza del gabinete. El producto debe limpiarse una vez a la semana, desconectando la fuente de alimentación. En la limpieza utilice agua ligera, sin esencias corrosivas. No lo lave directamente con el agua del grifo.

2. Limpieza del filtro.

Si en la pantalla aparece el mensaje "EE4", por favor, limpie el filtro inmediatamente. Después de limpiarlo, si el mensaje "EE4" aparece de nuevo, por favor, póngase en contacto con su agente de servicio.

### Instrucciones para la limpieza

- 1. Quite los 4 tornillos de la parte superior de la rejilla delantera.
- 2. Retire la rejilla de la parte izquierda del frente del gabinete.
- 3. Saque el filtro.

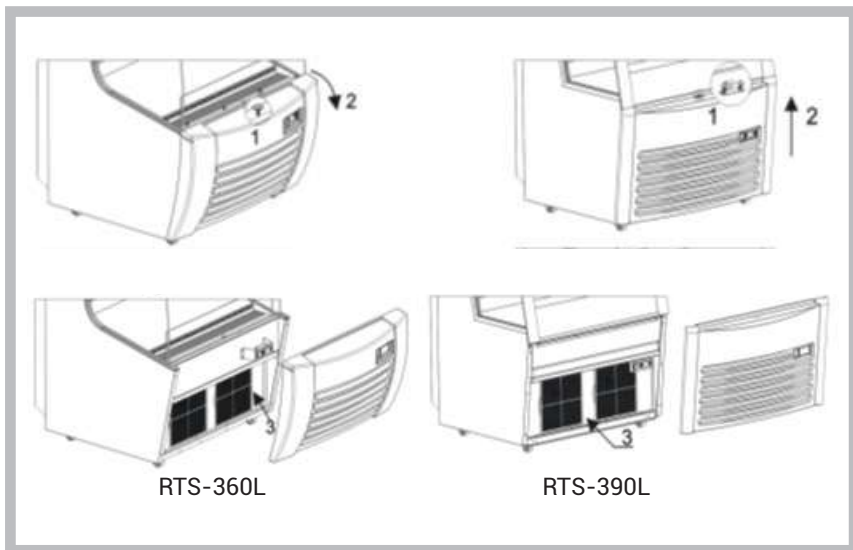

RTS-360L

RTS-390L

3. Verificación de fugas. Observe todos los conectores y las juntas soldadas, si tienen manchas de aceite, indica que es necesario remendar o parchar, o llame a los técnicos profesionales.

4. Frecuentemente observe el funcionamiento del equipo. En caso de cualquier ruido anormal, olor o humo, desconecte la corriente eléctrica inmediatamente, y llame a los técnicos profesionales para que le ayuden. No reiniciar el equipo antes de que los problemas se resuelvan.

5. No nos hacemos responsables por accidentes ocasionados por no seguir las instrucciones.

6. Instalación de la caja de luz superior (para el equipo RTS-360L):

A. Instalar la caja de luz en la parte superior del panel de la izquierda y la derecha.

B. Asegúrese de que la caja de luz superior esté colocada correctamente.

C. Fijar la caja de luz con 4 tornillos.

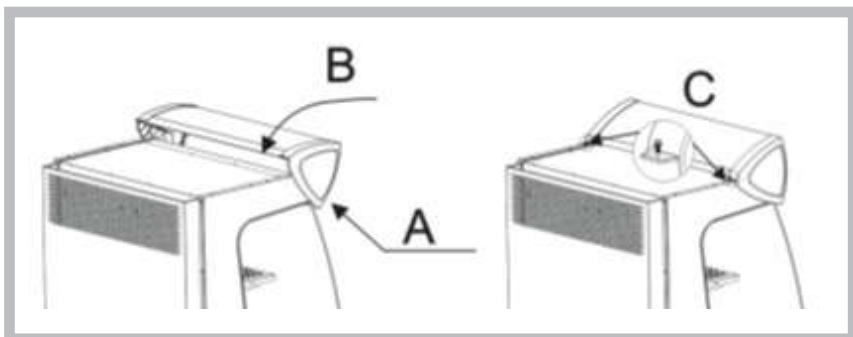

## SOLUCIÓN DE PROBLEMAS

PROBLEMA	CAUSA	SOLUCIÓN
Ruido extraño en el estante inferior.	La aspa del ventilador está rota	Apagar el equipo y arreglar el aspa
No refrigera a pesar de que funciona normal.	1- El equipo está apagado. 2- Está en proceso de fusión (descongelamiento). 3- Hay fugas del refrigerante. 4- Falló el equipo.	1- Encienda el equipo. 2- Detenga el proceso de descongelación. 3- Revise la fuga y recargue el refrigerante. 4- Llame al técnico profesional.
Cortina de aire débil y una mayor temperatura en la cámara.	1- Evaporador bloqueado por el hielo. 2- Daños en el interior del ventilador. 3- El punto de ajuste del regulador de temperatura es demasiado bajo. 4- Ventilación bloqueada por el almacenamiento.	1- Aumentar la frecuencia de fusión. 2- Reemplace el ventilador. 3- Establezca el punto de ajuste del control de temperatura. 4- Retire el almacenamiento.
Cortina de aire normal, pero con una mayor temperatura en la cámara.	1- Insuficiente refrigerante. 2- El punto de ajuste del regulador de temperatura es demasiado alto. 3- La cortina de aire es alterada por el flujo de aire fuerte. 4- La temperatura ambiente y humedad son superiores a las normas.	1- Recargue el refrigerante. 2- Establezca el punto de ajuste del control de temperatura. 3- Elimine los factores que la alteran. 4- Mejore las condiciones.
Desbordamiento de agua por descongelación.	1- Se dañó la tubería de calefacción. 2- Falla del controlador del nivel de agua. 3- La temperatura ambiente y humedad son superiores a las normas.	1- Reemplace la tubería de calefacción. 2- Reemplace el controlador 3- Mejore las condiciones.
Cortina de aire normal, pero hay fluctuaciones periódicas en la temperatura del gabinete.	1- El condensador está sucio. 2- Ventilación deficiente de la unidad. 3- Falla de la compresión térmica del compresor. 4- El capilar está bloqueado por el hielo. 5- Falla en el controlador de temperatura	1- Limpie el condensador. 2- Mejore las condiciones de ventilación. 3- Reemplace la compresión térmica. 4- Reemplace el filtro de secado. 5- Reemplace el controlador de temperatura.